

Varenummer: 203502582244NI

Beskrivelse: E+G Udligningsenhed GN 350.2-58-22-44-NI

Mål

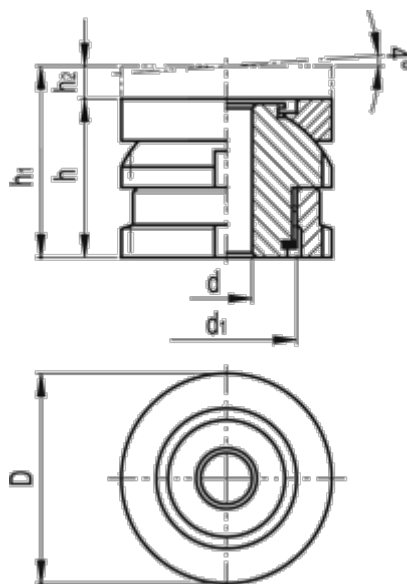

C-skruenøgle DIN 1810 = A58-62	
d	= 22
D	= 58
d1	= M40x1.5
For skrue	= M20
h	= 44
h1	= 53
h2	= 9

Max. statisk belastning (kN)	= 148
Statisk forbelastning (kN)	= 59.08
Vægt (g)	= 610